

AIR SHAFT
ALNICO SHAFT
SAFETY CHUCKS
CLUTCHES & BRAKES
TENSION CONTROLLER SYSTEM
氣脹軸 | 氣脹套 | 鋁合金導軌 | 快速安全夾頭

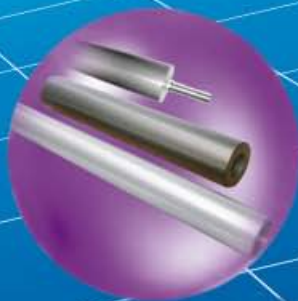

公司簡介

利迅科技工業有限公司始創于臺灣，擁有專業的設計開發人員，主要研制生產工業機械用之高精度電磁式離合器/制動器、磁粉式離合器/制動器、空氣壓式離合器/制動器、張力檢測器、張力控制器/系統、糾偏控制系統，以及卷材設備專用的氣脹軸、氣脹套夾、快速安全夾頭、鋁合金導輪等，為卷材設備行業提供各種張力控制的解決方案。

我們積極進取、開拓創新、誠信經營，服務行業近二十年，我們擁有先進的控車床和加工中心等設備，對每一件產品做到精益求精，通過不懈努力，使“**利迅**”品牌成為行業的領先者，產品廣泛應用於包裝機械、印刷機械、紡織機械、塑料機械、橡膠機械、食品加工機械、木工機械、造紙機械、玻璃機械、電纜電纜機械、電子電池機械及自動化產業機械等行業，並已出口東南亞、歐美及美洲地區。

我們的經營理念：科技領先，精心制造，持續發展。

我們的奮鬥目標：內強素質，外樹形象，把利迅公司建成一流的現代化科技制造企業。



➔ 氣脹軸

概 述

氣脹軸又名氣壓式卷軸，是以空氣壓縮原理，使軸之外徑改變，進而與卷管緊密結合，便于整卷材料之發送卷取，促進生產綫上操作之合理、簡便、精準性與自動化。

工作原理

當空氣注入內部膨脹時，軸主體內之零件被擴張押出，轉變為軸主體之外徑增大，促使卷管全面寬精確的固定于軸主體上。當內部空氣被放出時，擴張押出之零件縮回，軸心便又可很方便的被取出。

功能特性

- 軸心主體採用高應力鋼材或鋁合金材料，制成內部膨脹體為特殊之進口合成橡膠構成。
- 並有多種結構形式：中心導動鍵條式氣脹軸、中心導動板條式氣脹軸、獨立調節滑差式氣脹軸。

產品結構

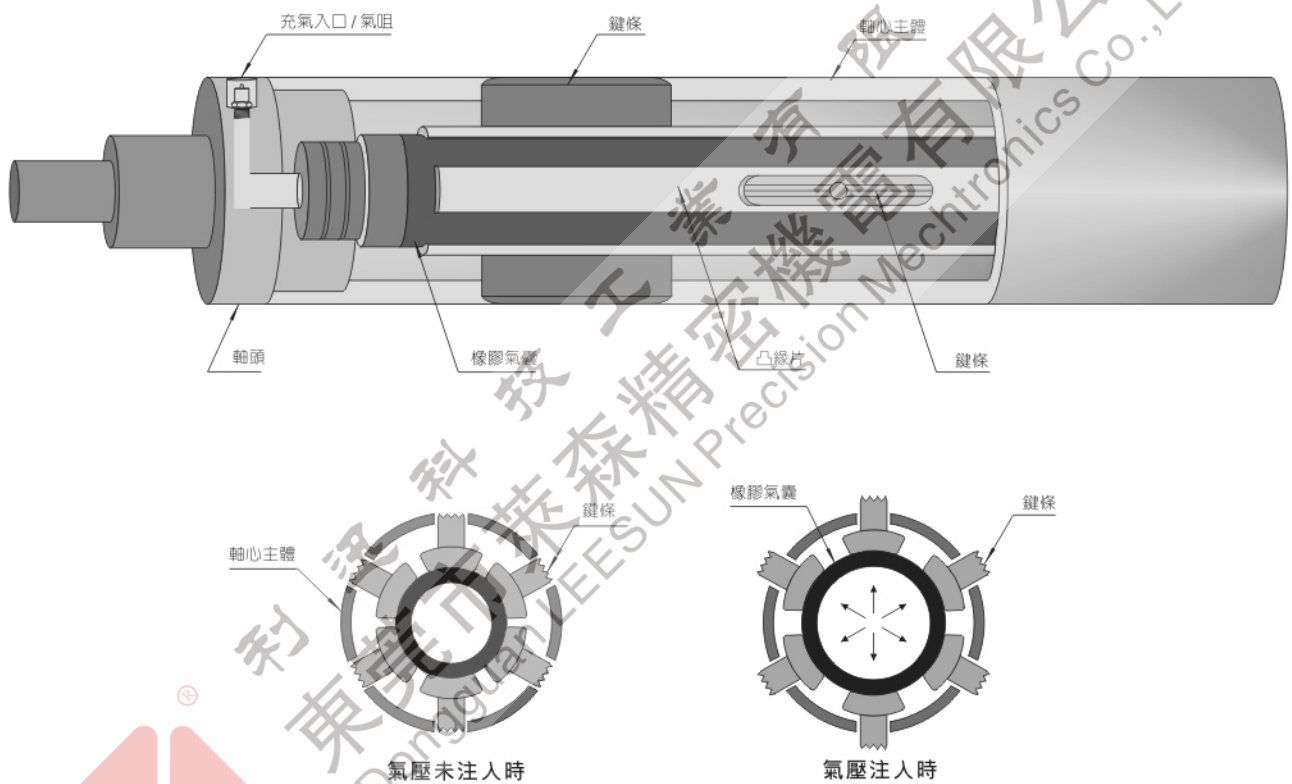

安裝實例

➔ 鍵條式氣脹軸

概 述

LEESUN-KT系列氣脹軸為應用最廣泛之收放卷軸。對於不同材質的卷材以及卷材的重量、寬度、厚度、卷繞速度及張力參數的不同，對應的軸體材質厚度、凸鍵規格的材質有所不同。對卷品的收卷寬幅範圍要求>80mm，卷芯壁厚達到一定厚度。

對於各種機械使用的不同要求，產品管筒材質可分為：鋼材及鋁合金材質。鋼材表面處理標準為電鍍硬鉻處理，鋁合金材表面處理標準為陽極硬化處理（HV700）。

用 途

產品應用于扭力及承載重量較高之分條，印刷，復卷，塗布，貼合，制袋，造紙，電子電池等相關機械或其它相關中心傳動卷取及發送料之機械配合使用。

基本參數

型號 MODEL	未充氣時直徑(Ømm)	充氣後直徑(Ømm)	適用卷管內徑(Ømm)
1"	Ø24.8	Ø24.8~Ø28	Ø25~Ø26
1.5"	Ø37	Ø40~Ø42	Ø38~Ø38.5
2"	Ø49	Ø52~Ø54	Ø50~Ø51
3"	Ø74~Ø75	Ø80~Ø82	Ø75.5~Ø78
4"	Ø99~Ø100	Ø104~Ø106	Ø101~Ø102
5"	Ø125	Ø130~Ø133	Ø126~Ø128
6"	Ø150	Ø154~Ø156	Ø151~Ø153
8"	Ø200	Ø206~Ø264	Ø202~Ø204
10"	Ø250	Ø260~Ø264	Ø252~Ø256
12"	Ø300	Ø308~Ø310	Ø302~Ø305

基本構造

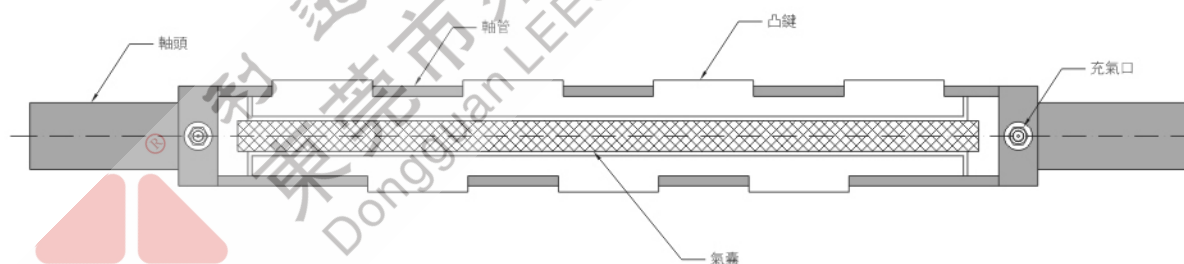

鋁合金管圖示



鋼質管圖示

► 可依客户要求設計生產

➔ 鍵條式氣脹軸

標準樣式

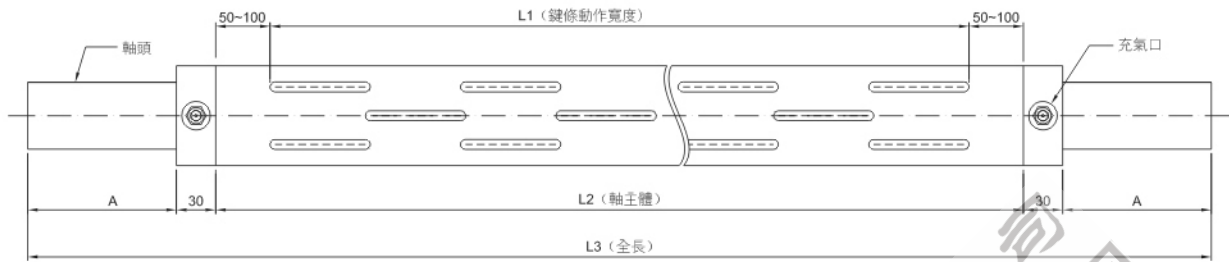

標準概算重量

L2 (軸主體) + 100 概算長度	2"	3"	6"~12"
600~1000mm	8~12(kg)	15~20(kg)	另行計算
1000~1300mm	12~14(kg)	20~25(kg)	
1300~1600mm	14~16(kg)	25~30(kg)	
1600~2000mm	16~20(kg)	30~38(kg)	

標準單位承載能力

管 材	2"	3"	6"
鋁合金材質		300~500(kg)	800~1200(kg)
鋼質	100(kg) Max	800~1000(kg)	1200~1800(kg)

▶ 特殊要求可另計

鍵條分布及動作圖示

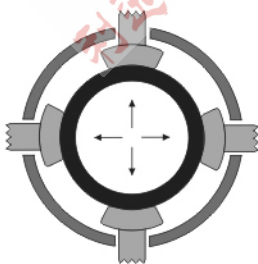

圓周四等分

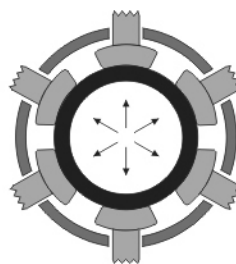

圓周三等分交叉

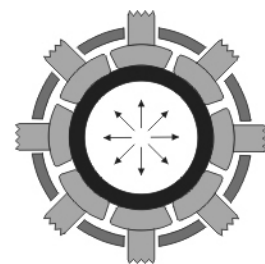

圓周四等分交叉

☉ 行業應用

- 造紙廠
- 紙張加工工業
- 印刷工業
- 生產薄膜/膠片用
- 生產粘結帶用
- 薄膜、膠片加工工業
- 鋼鐵工業
- 銅鐵加工工業
- 金屬箔(鋁/銅箔等)工業
- 橡皮工業
- 皮革工業
- 輪胎工業
- 染色/織物工業
- 纖維工業
- 電綫、電纜生產工業
- 其它有關卷取加工工業

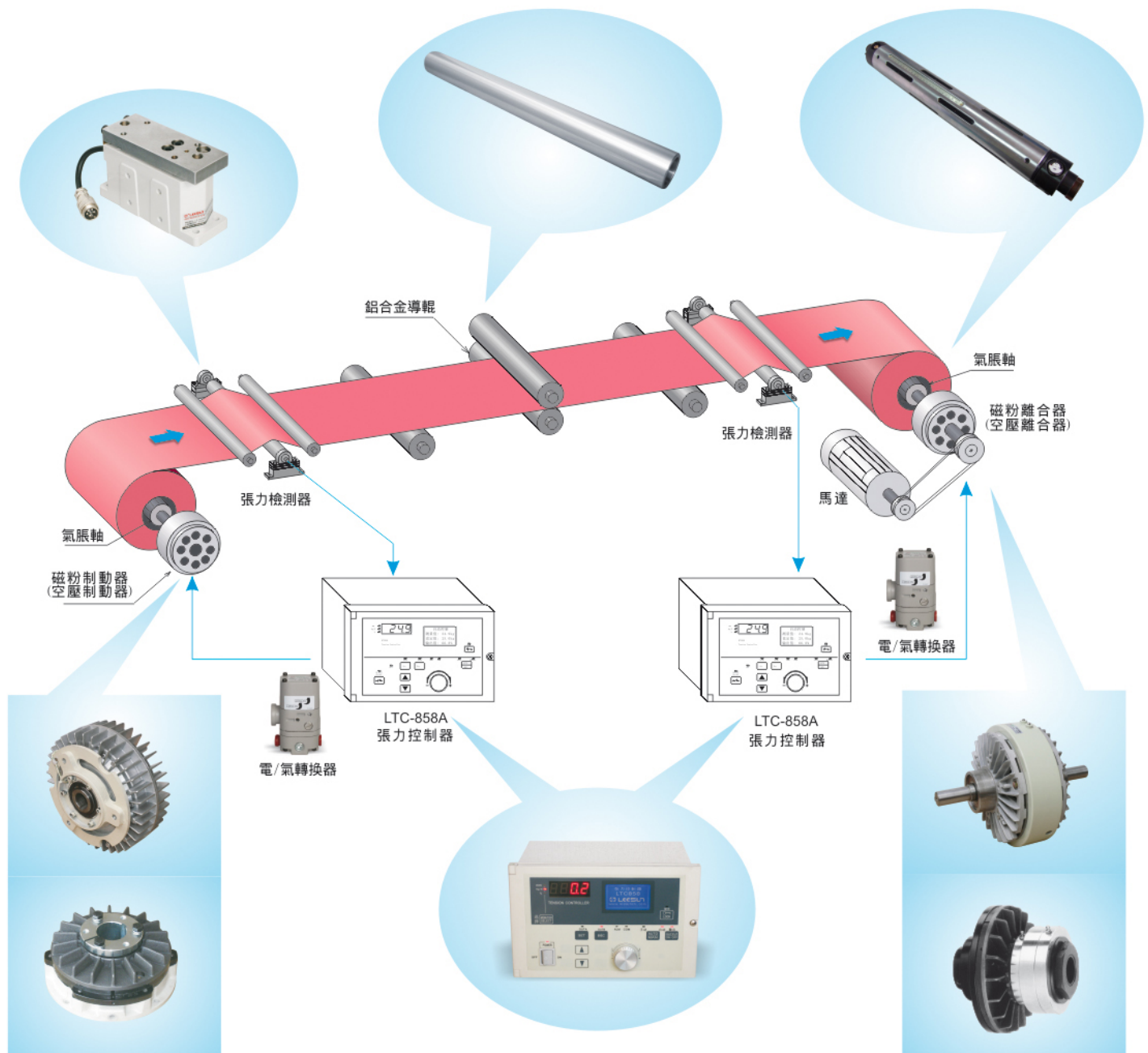

典型張力控制系統應用



利迅科技工業有限公司

LEESUN Technology Industrial Co., Ltd

臺灣：臺北縣汐止市大同路三段372號

電話：886-2-86487482

傳真：886-2-86480915

<http://www.leesuncn.com>

E-mail:sales@leesuncn.com

華南

東莞市萊森精密機電有限公司

DONGGUAN LEESUN Precision Mechtronics Co.,Ltd

地址：广东省东莞市南城区第一国际百安中心B座303室

电话：0769-26980325 85189162 85180215

传真：0769-81610656

<http://www.leesuncn.com>

E-mail: leesun@leesuncn.com

全国统一服务热线：400-030-2680

華東

華北