



APEX DYNAMICS, INC.

**伺服馬達用減速機
全新一代P系列**

PEII / PGII / PAII / PSII / PD / PL

PEIIR / PGIIR / PAIIR / PSIIR / PDR / PLR

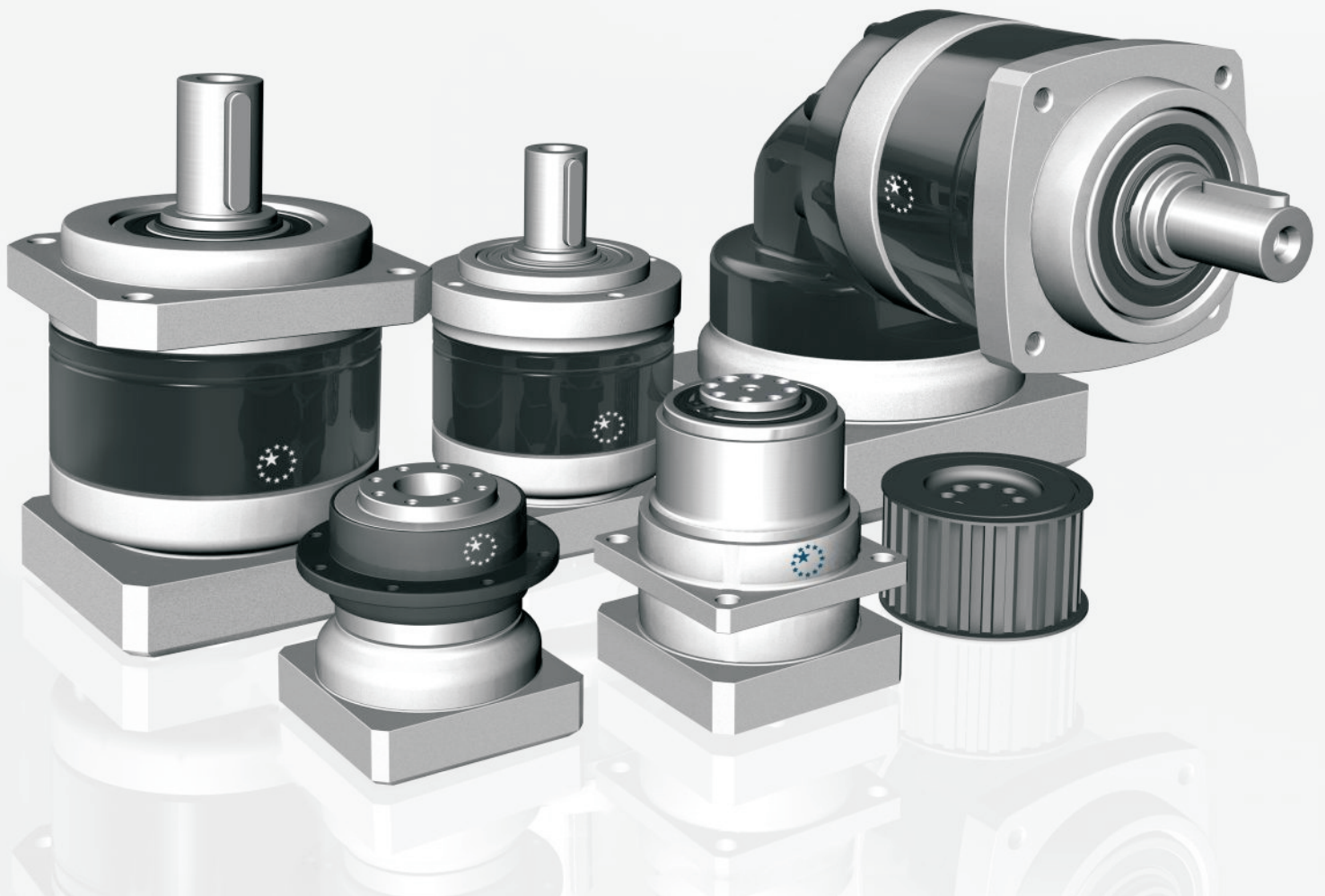

伺服馬達用減速機系列

▶ 特色：

- 經濟型
- 高效能
- 低噪音
- 低背隙
- 優化的轉動慣量
- 低溫升
- 使用壽命長
- 適用於多種尺寸的馬達軸徑
- 尺寸與重量極小化

與您伺服馬達的完美搭配!!

APEX 全新的 PII / PIIR 系列-為高精度的經濟型伺服馬達用減速機，擁有極佳的效能與品質。APEX 的創新設計，提供給您最小的尺寸，最輕的重量及最佳的運轉效能。



PEII



PEIIR



PGII

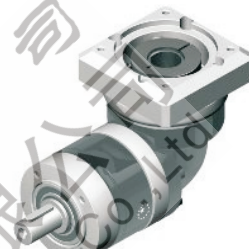

PGIIR

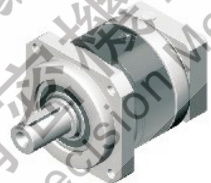

PAII



PAIIR



PSII



PSIIR

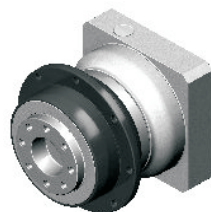

PD



PDR

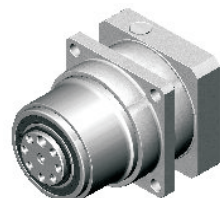

PL



PLR



利迅科技
Dongguan LEESUN Precision Electronics Co., Ltd.

PII-Series

減速機的訂購

PEII 090 — **010⁽¹⁾** — ()⁽²⁾ / **伺服馬達**

PEIIR 090 — **010⁽¹⁾** — ()⁽²⁾ / **伺服馬達**

馬達資料：
馬達製造商及馬達型號

減速比⁽¹⁾：

單節：3, 4, 5, 7, 9⁽³⁾, 10

雙節：12⁽⁵⁾, 15, 16, 20, 25, 30, 35, 40, 50, 70, 81⁽³⁾, 100

三節⁽⁴⁾：120, 160, 200, 280, 350, 500, 700, 1000

減速機規格：

PEII：PEII 050, PEII 070, PEII 090, PEII 120, PEII 155

PGII：PGII 040, PGII 060, PGII 080, PGII 120, PGII 160

PAII：PAII 042, PAII 060, PAII 090, PAII 115, PAII 142

PSII：PSII A, PSII B, PSII C, PSII D, PSII E

PD：PD053, PD 064, PD 090, PD 110

PL：PL 070, PL 090, PL 120

選用範例：PEII 090 - 010 / SIEMENS 1FT6 041 - 4AF71

PAII 090 - 010 - S1 / SIEMENS 1FT6 041 - 4AF71

減速機規格：

PEIIR：PEIIR 050, PEIIR 070, PEIIR 090, PEIIR 120, PEIIR 155

PGIIR：PGIIR 040, PGIIR 060, PGIIR 080, PGIIR 120, PGIIR 160

PAIIR：PAIIR 042, PAIIR 060, PAIIR 090, PAIIR 115, PAIIR 142

PSIIR：PSIIR A, PSIIR B, PSIIR C, PSIIR D, PSIIR E

PDR：PDR 053, PDR 064, PDR 090, PDR 110

PLR：PLR 070, PLR 090, PLR 120

選用範例：PEIIR 090 - 010 / SIEMENS 1FT6 041 - 4AF71

PAIIR 090 - 010 - S1 / SIEMENS 1FT6 041 - 4AF71

(1)減速比

(1) 減速比($i = N_{in} / N_{out}$)。

(2) S1為平滑直軸，僅提供於PAII / PAIIR系列。

S2為附鍵直軸，為PII / PIIR系列的標準軸。

(3) 僅提供於PSII / PSIIR及PAII / PAIIR系列。

(4) 僅提供於PGII及PGIIR系列。

(5) 僅提供於PL及PLR系列。

PL / PLR 減速機性能

型號	節數	減速比 ⁽¹⁾	規格	PL 070	PL 090	PL 120	
				PLR 070	PLR 090	PLR 120	
額定輸出力矩 T_{2N}	Nm	1	All	30	67	107	
				39	86	137	
				40	89	140	
				37	80	128	
				27	59	93	
		2		12	31	69	109
				15	31	70	110
				16	39	86	137
				20	39	88	141
				25	40	89	140
	30		32	72	111		
	Nm	2	35	36	80	130	
			40	41	92	143	
			50	42	90	143	
			70	37	81	131	
			100	27	59	93	
急停力矩 T_{2NOT}	Nm	1,2	3~10	All	3 倍額定輸出力矩 T_{2N}		
最大加速力矩 T_{2B}	Nm	1,2	3~10	All	最大加速力矩 T_{2B} 為 60% 的急停力矩 T_{2NOT}		
空載力矩 ⁽⁴⁾	Nm	1	3~10	PL	0.10	0.40	0.80
				PLR	0.15	0.45	0.85
		2		PL	0.10	0.30	0.40
				PLR	0.15	0.35	0.45
背隙 ⁽²⁾	arcmin	1	3~10	PL	≤ 7	≤ 6	≤ 6
				PLR	≤ 11	≤ 10	≤ 10
		2		PL	≤ 9	≤ 8	≤ 8
				PLR	≤ 13	≤ 12	≤ 12
扭轉剛性	Nm/arcmin	1,2	3~100	All	2.2	8	12
額定輸入轉速 n_{1N}	rpm	1,2	3~100	All	4,000	3,600	3,600
最大輸入轉速 n_{1B}	rpm	1,2	3~100	All	6,000	6,000	4,800
最大容許徑向力 F_{2rB} ⁽³⁾	N	1,2	3~100	All	2,600	3,100	6,550
最大容許軸向力 F_{2aB} ⁽³⁾	N	1,2	3~100	All	1,300	1,550	3,275
使用壽命 ⁽⁵⁾	hr	1,2	3~100	All	20,000		
使用溫度	°C	1,2	3~100	All	0° C ~ +90° C		
防護等級		1,2	3~100	All	IP65		
潤滑		1,2	3~100	All	合成潤滑油脂		
安裝方向		1,2	3~100	All	任意方向		
噪音值 ⁽⁴⁾	dB(A)	1,2	3~100	PL	≤ 62	≤ 64	≤ 66
				PLR	≤ 72	≤ 74	≤ 75
效率 η	%	1	3~10	PL	≥ 97%		
				PLR	≥ 93%		
		2		PL	≥ 94%		
				PLR	≥ 90%		

(1)減速比($i = N_{in} / N_{out}$)。

(2)背隙是在受2%的額定輸出力矩 T_{2N} 下測得。

(3)輸出轉速100 rpm時，並作用於輸出軸中心位置。

(4)以減速機減速比10(單節)與減速比100(雙節)轉速為3,000 rpm且無負載狀態下測得數據，在不同的條件下，此數據將有所差異。

(5)連續運轉時，使用壽命將低於10,000小時。

PL 減速機轉動慣量

型號		PL 070		PL 090		PL 120	
Ø ^(A) (C3)		單節	雙節	單節	雙節	單節	雙節
8	kg.cm ²	0.12	0.10	-	-	-	-
11		0.19	0.16	-	-	-	-
14		0.22	0.20	0.36	0.24	-	-
19		1.53	1.51	1.70	1.58	2.20	1.73
24		-	-	2.24	2.12	2.74	2.27
28		-	-	2.68	2.55	3.17	2.70
32		-	-	-	-	7.77	7.30
35		-	-	-	-	10.80	10.30
38		-	-	-	-	14.00	13.50
42		-	-	-	-	-	-

PLR 減速機轉動慣量

型號		PLR 070		PLR 090		PLR 120	
Ø ^(A) (C3)		單節	雙節	單節	雙節	單節	雙節
8	kg.cm ²	0.36	0.36	-	-	-	-
11		0.39	0.39	-	-	-	-
14		0.43	0.43	1.87	1.87	-	-
19		1.24	1.24	2.67	2.67	6.80	6.80
24		-	-	2.97	2.97	7.10	7.10
28		-	-	3.47	3.47	7.59	7.59
32		-	-	-	-	10.56	10.56
35		-	-	-	-	11.97	11.97
38		-	-	-	-	13.95	13.95
42		-	-	-	-	-	-

(A) Ø = 減速機輸入端孔徑

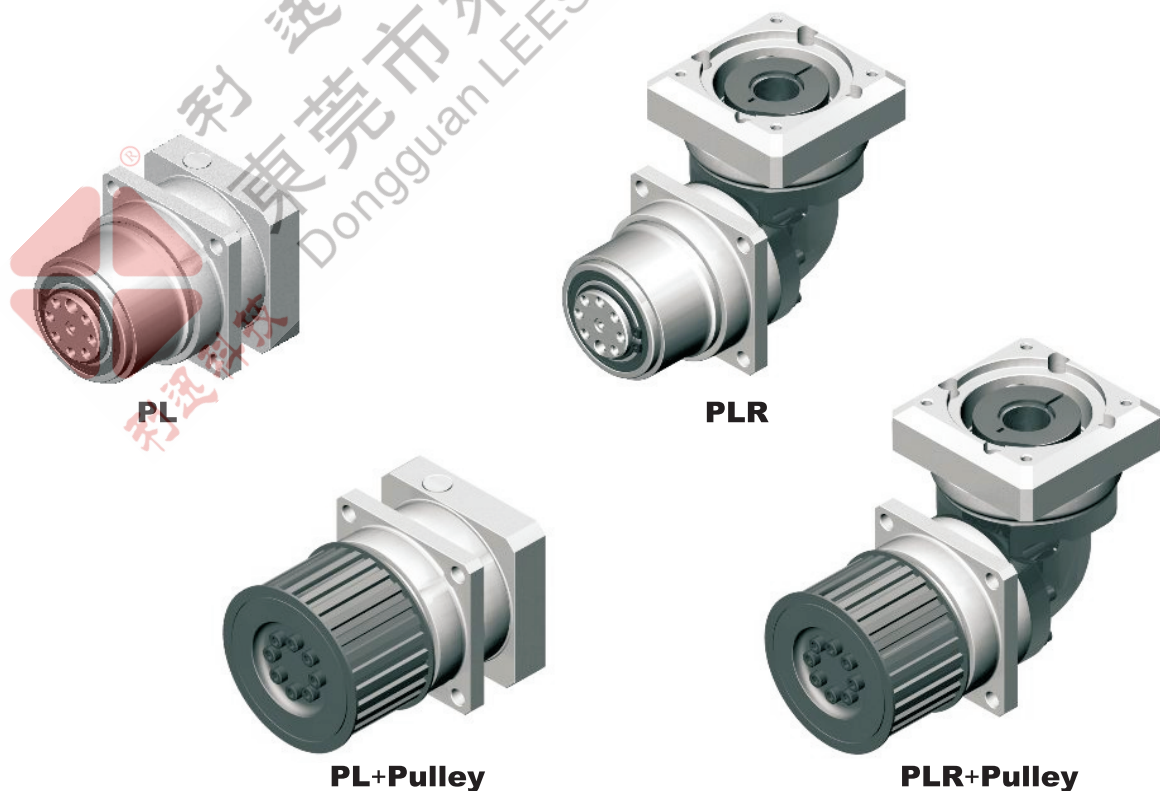

PL 系列尺寸

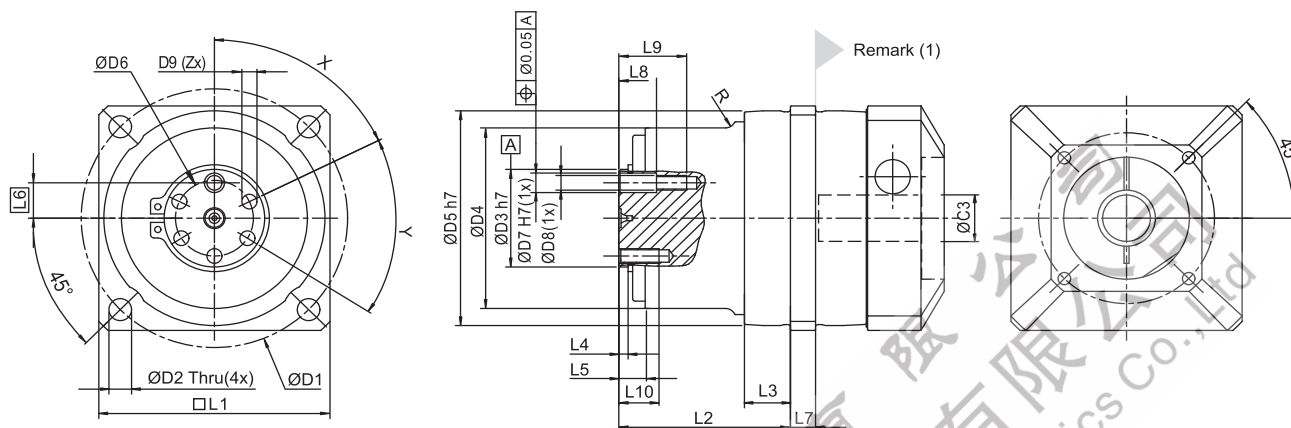

尺寸	PL 070		PL 090		PL 120	
	單節	雙節	單節	雙節	單節	雙節
D1	82		106		144	
D2	6.6		9		13	
D3 h7	25		40		50	
D4	58		74		100	
D5 h7	68		88		118	
D6	18		31		37	
D7 H7	6		8		8	
D8	M5X0.8P		M6X1P		M6X1P	
D9	M5X0.8P		M6X1P		M8X1.25P	
R	-		4		2	
L1	70		92		122	
L2	60.2		68.3		82.2	
L3	12.7		18.3		15.7	
L4	3.8		3.7		4.5	
L5	10		10.5		12.5	
L6	8.8		14.5		18.5	
L7	8		10		12	
L8	10		15		16	
L9	18.5		27		28	
L10	12		16		16	
X in Degree	64°		45°		45°	
Y in Degree	58°		45°		45°	
Z	5		7		7	

(1) 所有尺寸與馬達介面有關，如需更詳細的資料請與 APEX 聯絡。

PLR 系列尺寸

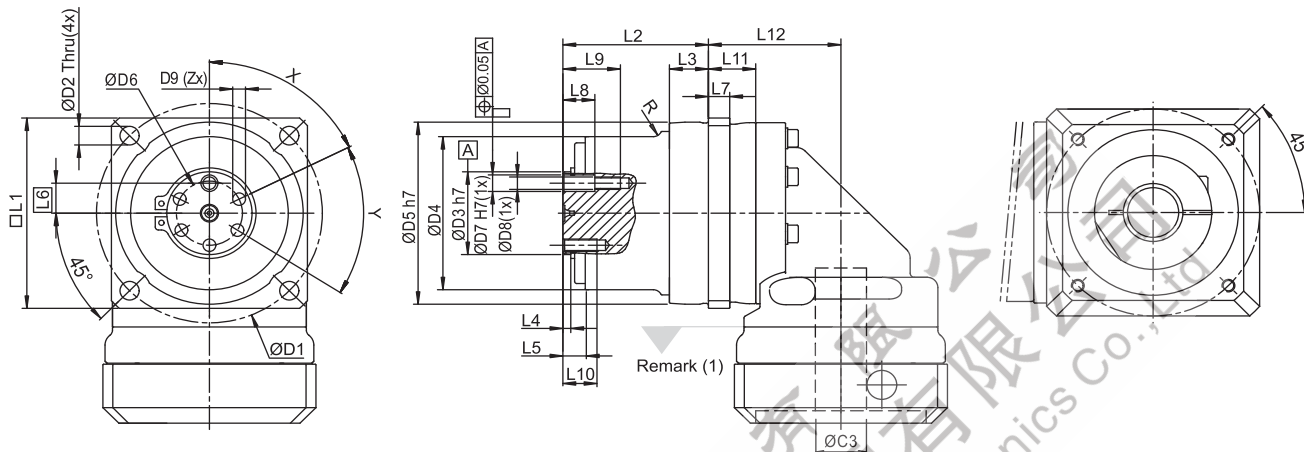

尺寸	PLR 070		PLR 090		PLR 120	
	單節	雙節	單節	雙節	單節	雙節
D1	82		106		144	
D2	6.6		9		13	
D3 h7	25		40		50	
D4	58		74		100	
D5 h7	68		88		118	
D6	18		31		37	
D7 H7	6		8		8	
D8	M5X0.8P		M6X1P		M6X1P	
D9	M5X0.8P		M6X1P		M8X1.25P	
R	-		4		2	
L1	70		92		122	
L2	60.2		68.3		82.2	
L3	12.7		18.3		15.7	
L4	3.8		3.7		4.5	
L5	10		10.5		12.5	
L6	8.8		14.5		18.5	
L7	8		10		12	
L8	10		15		16	
L9	18.5		27		28	
L10	12		16		16	
L11	16.8	36.8	22.2	48.9	34.8	71.1
L12	46.3	66.3	62.2	88.9	85.8	122.1
X in Degree	64°		45°		45°	
Y in Degree	58°		45°		45°	
Z	5		7		7	

(1) 所有尺寸與馬達介面有關，如需更詳細的資料請與APEX 聯絡。

PL+皮帶輪 系列尺寸

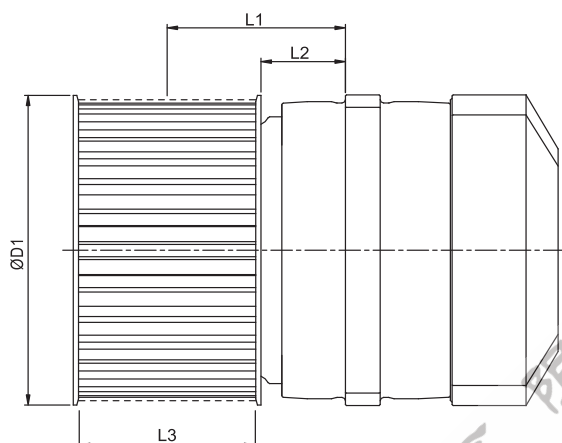

減速機	皮帶輪	D1	L1	L2	L3	節距	齒數	週長	慣性力矩	重量
						P		Z		
						mm		mm/rotation	kgcm ²	kg
PL 070 PLR 070	AT05-W50-T43	71	41.8	14.8	51	5	43	215	4.68	0.57
	HTD 5M-W50-T44	72.9	41.8	14.8	51	5	44	220	5.58	0.65
	5GT-W50-T44	72.9	41.8	14.8	51	5	44	220	5.58	0.65
PL 090 PLR 090	AT10-W50-T28	91.7	51.3	24.3	51	10	28	280	14.07	1.00
	HTD 8M-W50-T36	98.4	51.3	24.3	51	8	36	288	17.78	1.18
	8YU-W50-T36	98.4	51.3	24.3	51	8	36	288	17.78	1.18
PL 120 PLR 120	AT20-W75-T19	124.6	57.7	17.7	76	20	19	380	69.55	2.71
	HTD 14M-W75-T28	137	57.7	17.7	76	14	28	392	87.83	3.20

皮帶輪訂購

PUL070⁽¹⁾ — AT05⁽²⁾ — B⁽³⁾

皮帶輪尺寸對應減速機尺寸：
PUL 070: PL 070, PLR 070
PUL 090: PL 090, PLR 090
PUL 120: PL 120, PLR 120

訂購範例：**PUL 070 - AT05 - B**
PUL 090 - 8YU - N

(1) 皮帶輪尺寸

(2) 皮帶輪規格

(3) 皮帶輪外觀 B= 磷酸錳染黑 (標準)
 N= 化學鍍

減速機的選用

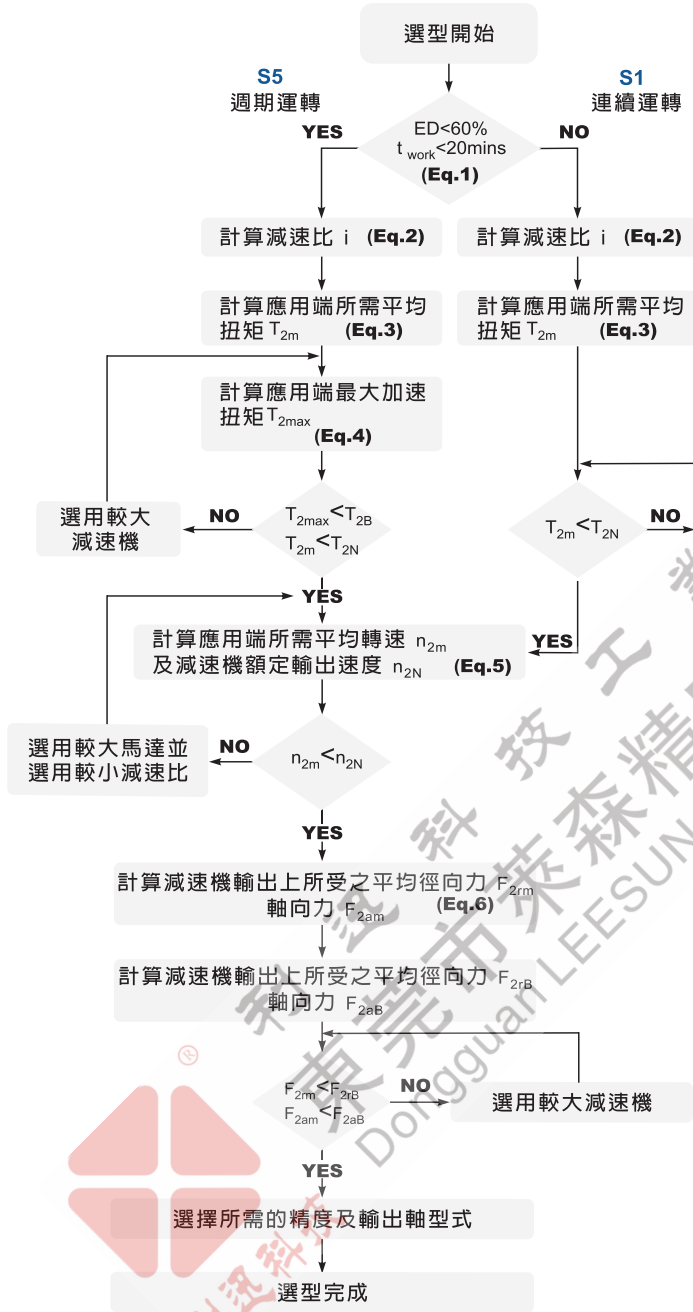

S5 週期運轉之建議事項

一般的應用慣量須符合以下公式

$$\frac{J_L}{i^2} \leq 4 \times J_m$$

最適當的應用慣量須符合以下公式

$$\frac{J_L}{i^2} \cong J_m$$

J_L 負載慣量

J_m 馬達慣量

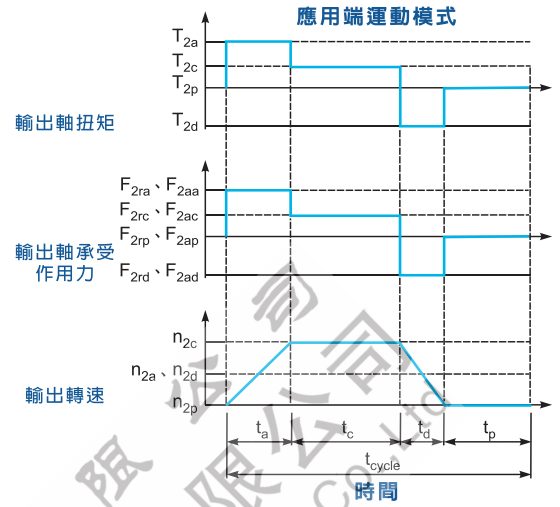

$$1. ED = \frac{t_a + t_c + t_d}{t_{cycle}} \times 100\%, t_{work} = t_a + t_c + t_d$$

下標說明: a. 加速 c. 等速
d. 減速 p. 停止

$$2. i \cong \frac{n_m}{n_{work}}$$

n_m 馬達輸出速度
 n_{work} 實際應用速度

$$3. T_{2m} = 3 \sqrt{\frac{n_{2a} \times t_a \times T_{2a}^3 + n_{2c} \times t_c \times T_{2c}^3 + n_{2d} \times t_d \times T_{2d}^3}{n_{2a} \times t_a + n_{2c} \times t_c + n_{2d} \times t_d}}$$

$$4. T_{2max} = T_{mB} \times i \times K_s \times \eta$$

K_s 負載係數

K_s	週期次數 / 小時
1.0	0 ~ 1,000
1.1	1,000 ~ 1,500
1.3	1,500 ~ 2,000
1.6	2,000 ~ 3,000
1.8	3,000 ~ 5,000

T_{mB} 馬達最大輸出扭矩

$$\eta \text{ 減速機運轉效率} \quad (Eq.4)$$

$$5. n_{2a} = n_{2d} = \frac{1}{2} \times n_{2c}$$

$$n_{2m} = \frac{n_{2a} \times t_a + n_{2c} \times t_c + n_{2d} \times t_d}{t_a + t_c + t_d}$$

$$n_{2N} = \frac{n_{1N}}{i} \quad (Eq.5)$$

$$6. F_{2rm} = 3 \sqrt{\frac{n_{2a} \times t_a \times F_{2ra}^3 + n_{2c} \times t_c \times F_{2rc}^3 + n_{2d} \times t_d \times F_{2rd}^3}{n_{2a} \times t_a + n_{2c} \times t_c + n_{2d} \times t_d}}$$

$$F_{2am} = 3 \sqrt{\frac{n_{2a} \times t_a \times F_{2aa}^3 + n_{2c} \times t_c \times F_{2ac}^3 + n_{2d} \times t_d \times F_{2ad}^3}{n_{2a} \times t_a + n_{2c} \times t_c + n_{2d} \times t_d}} \quad (Eq.6)$$

詞彙表

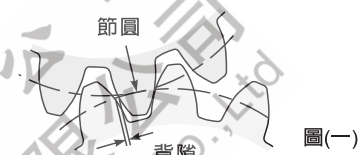
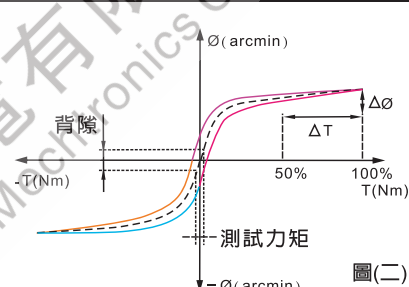
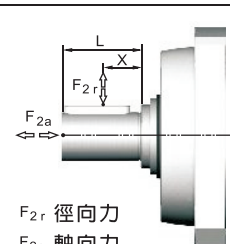
急停力矩 T_{2NOT}	Nm	減速機輸出端可承受的最大力矩。在使用壽命內，此類偶發狀況不得超過1,000次。
最大加速力矩 T_{2B}	Nm	在週期運轉(S5)條件下，減速機輸出端在短時間內可承受的最大力矩。
空載力矩	Nm	減速機輸出端在無負載下，克服減速機內部摩擦力的力矩。
額定輸入轉速 n_{1N}	rpm	減速機輸入端在連續運轉(S1)下，可容許的輸入轉速，此數值在環境溫度25°C下測得，實際運作時，箱體溫度不得超過90°。
最大輸入轉速 n_{1B}	rpm	減速機輸入端在週期運轉(S5)下，可容許的輸入轉速，此數值在環境溫度25°C下測得，實際運作時，箱體溫度不得超過90°。
背隙	arcmin	背隙為減速機運作時，齒輪運轉改變方向，兩齒之間最大的間隙，如圖(一)所示，弧分是量測背隙角度的單位，1弧分等於1/60度，標示為1'。 
扭轉剛性	Nm/arcmin	扭轉剛性為力矩與扭轉角度的比值($\Delta T / \Delta \theta$)，表示輸出軸轉動1弧分，需要多少的扭力，扭轉剛性可由遲滯曲線計算出來。 遲滯曲線： 量測遲滯曲線時，先固定減速機輸入軸，然後雙向增加力矩到最大加速力矩 T_{2B} ，並逐漸卸載力矩，依照檢測中力矩與扭轉角度的變化可以得到一條閉合的曲線，如圖(二)：遲滯曲線所示，從圖中即可得知減速機的扭轉剛性。 
徑向力與軸向力	N	減速機輸出軸所能承受之最大徑向力及軸向力，視內部支撐軸承之設計。 更多的相關資料，請參考APEX網頁。 
效率 η	%	減速機內部齒輪的嚙和效率(不含摩擦)。
使用溫度	°C	此溫度為減速機箱體溫度(非環境溫度)。
防護等級		國際防護標準(International Protection)以IP編碼表示其防護能力，例: IP65;第一個數字表示防塵等級，第二個數字表示防水等級。
潤滑		APEX使用合成潤滑油，如有食品等級或低溫的需求，請與APEX聯絡。
噪音值	dB(A)	噪音值會隨著減速機的比數與轉速而異。
轉動慣量	kg.cm ²	轉動慣量為物體保持本身轉動狀態的特性參數。
啓動力矩	Nm	由輸入端驅動減速機至開始轉動的最小力矩，小尺寸與減速比比數較高的減速機啓動力矩較低。
反驅動力矩	Nm	由輸出端驅動減速機至開始轉動的最小力矩，大尺寸與減速比比數較高的減速機需要較高的反驅動力矩。

*此數據是在環境溫度25° 與減速機輸入轉速3,000 rpm下測得。如果該減速機的額定輸入轉速 n_{1N} 超過3,000 rpm，則以該減速機的額定輸入轉速進行量測。

台湾Apex精锐伺服用行星减速机华南区总代理:



DONGGUAN LEESUN Precision Mechtronics Co.,Ltd

东莞市莱森精密机电有限公司

地址：广东省东莞市南城区第一国际百安中心 B 座 303 室

电话：0769-26980325/85189162/85180215

传真：0769-81610656

网址：<http://www.leesuncn.com>

邮箱：leesun@leesuncn.com

